

NORTE

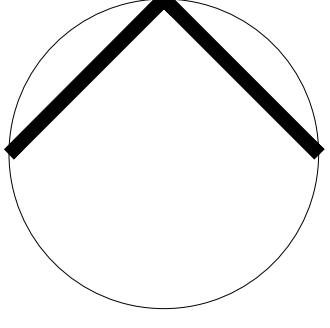

MUNICIPALIDAD DE LA CIUDAD DE RECONQUISTA  
PROMESA - PROGRAMA DE MEJORAMIENTO DE BARRIOS  
PROYECTO DE MEJORAMIENTO DE LOS BARRIOS 'LA CORTADA' - 'OMBUSAL'

SECTOR LA CORTADA-OMBUSAL  
UBICACION

HOJA  
**01**

RELEVO:      DIBUJO:      ESCALA:      FECHA:  
ENERO 2013

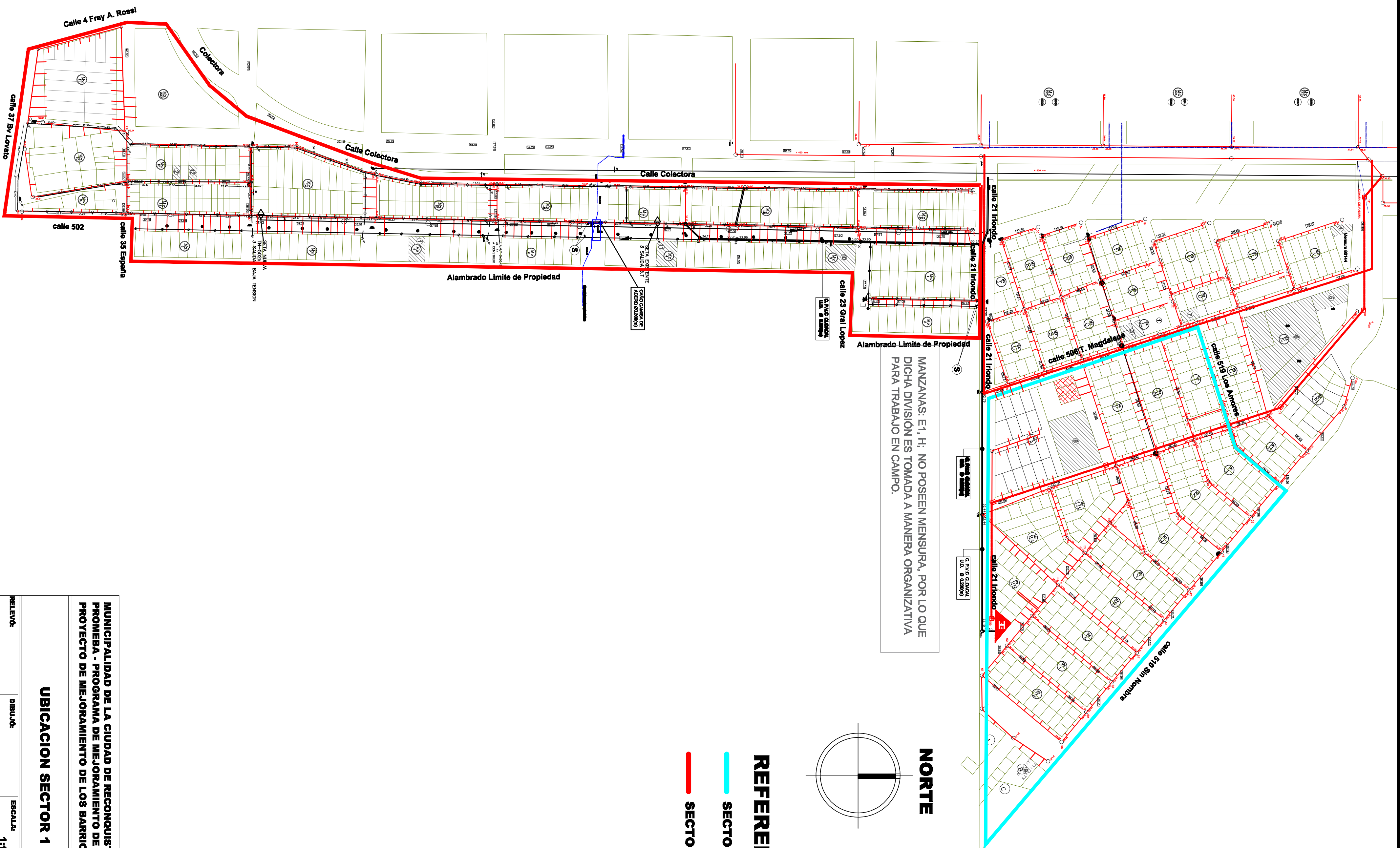

MANZANAS: E, H; NO POSEEN MENSURA, POR LO QUE DICHA DIVISION ES TOMADA A MANERA ORGANIZATIVA PARA TRABAJO EN CAMPO.

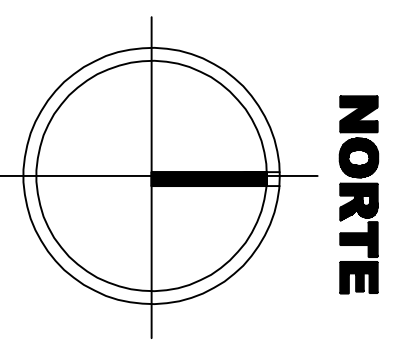

**REFERENCIAS**

- SECTOR 1
- SECTOR 2

MUNICIPALIDAD DE LA CIUDAD DE RECONQUISTA  
 PROMEBA - PROGRAMA DE MEJORAMIENTO DE BARRIOS  
 PROYECTO DE MEJORAMIENTO DE LOS BARRIOS 'LA CORTADA- OMBUSAL- LAS RANAS'

**UBICACION SECTOR 1 Y SECTOR 2**

RELEVÓ:	DIBUJÓ:	ESCALA:	FECHA:
		1:1200	MAYO 2021



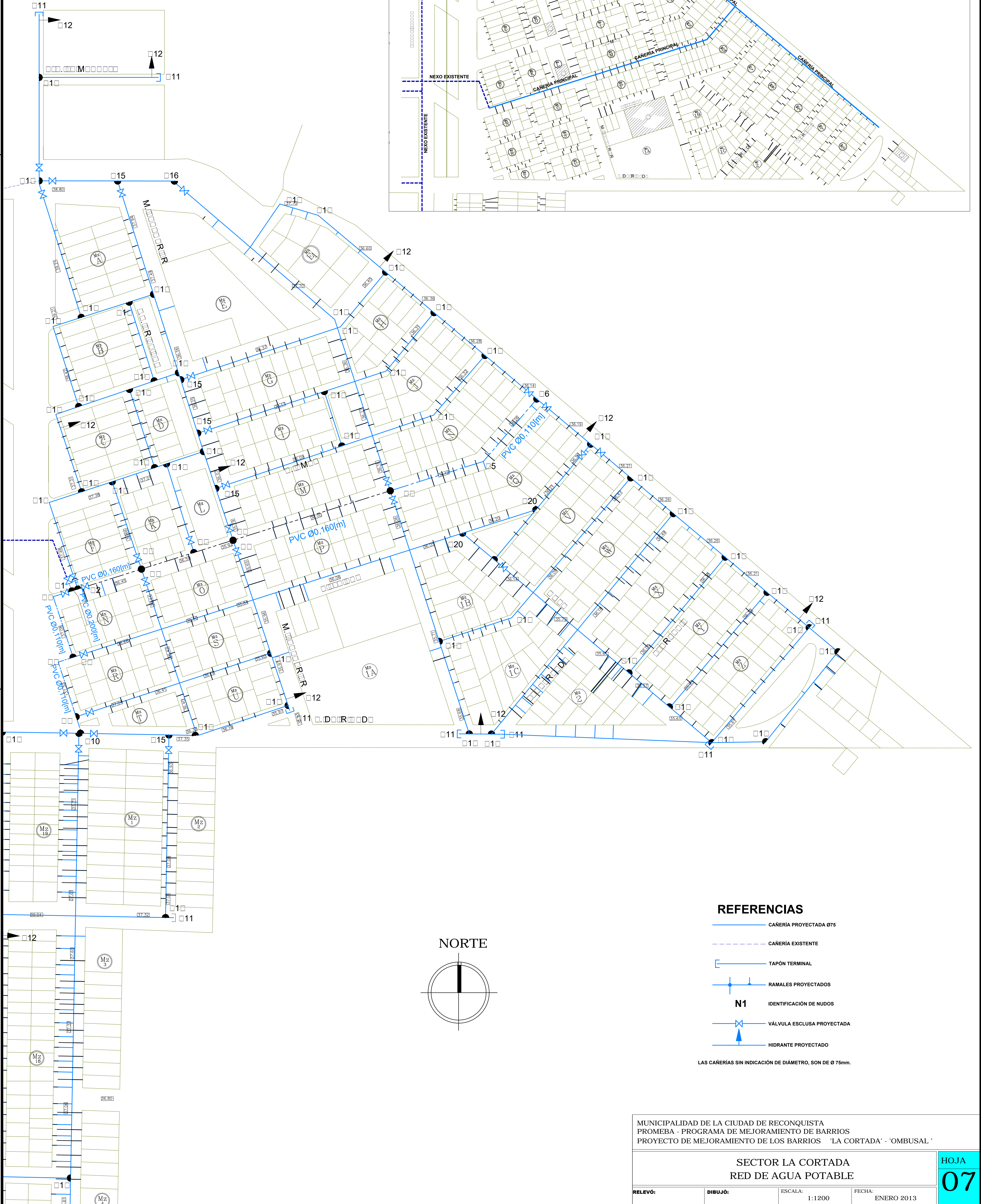

**REFERENCIAS**

- CAÑERÍA PROYECTADA Ø75
- - - CAÑERÍA EXISTENTE
- ⊥ TAPÓN TERMINAL
- ⊥ RAMALES PROYECTADOS
- N1 IDENTIFICACIÓN DE NUDOS
- ⊥ VÁLVULA ESCLUSA PROYECTADA
- ⊥ HIDRANTE PROYECTADO

LAS CAÑERÍAS SIN INDICACIÓN DE DIÁMETRO, SON DE Ø 75mm.

MUNICIPALIDAD DE LA CIUDAD DE RECONQUISTA  
 PROMEBA - PROGRAMA DE MEJORAMIENTO DE BARRIOS  
 PROYECTO DE MEJORAMIENTO DE LOS BARRIOS 'LA CORTADA' - 'OMBUSAL'

SECTOR LA CORTADA  
 RED DE AGUA POTABLE

HOJA  
**07**

RELEVÓ:	DIBUJÓ:	ESCALA: 1:1200	FECHA: ENERO 2013
---------	---------	-------------------	----------------------



NORTE

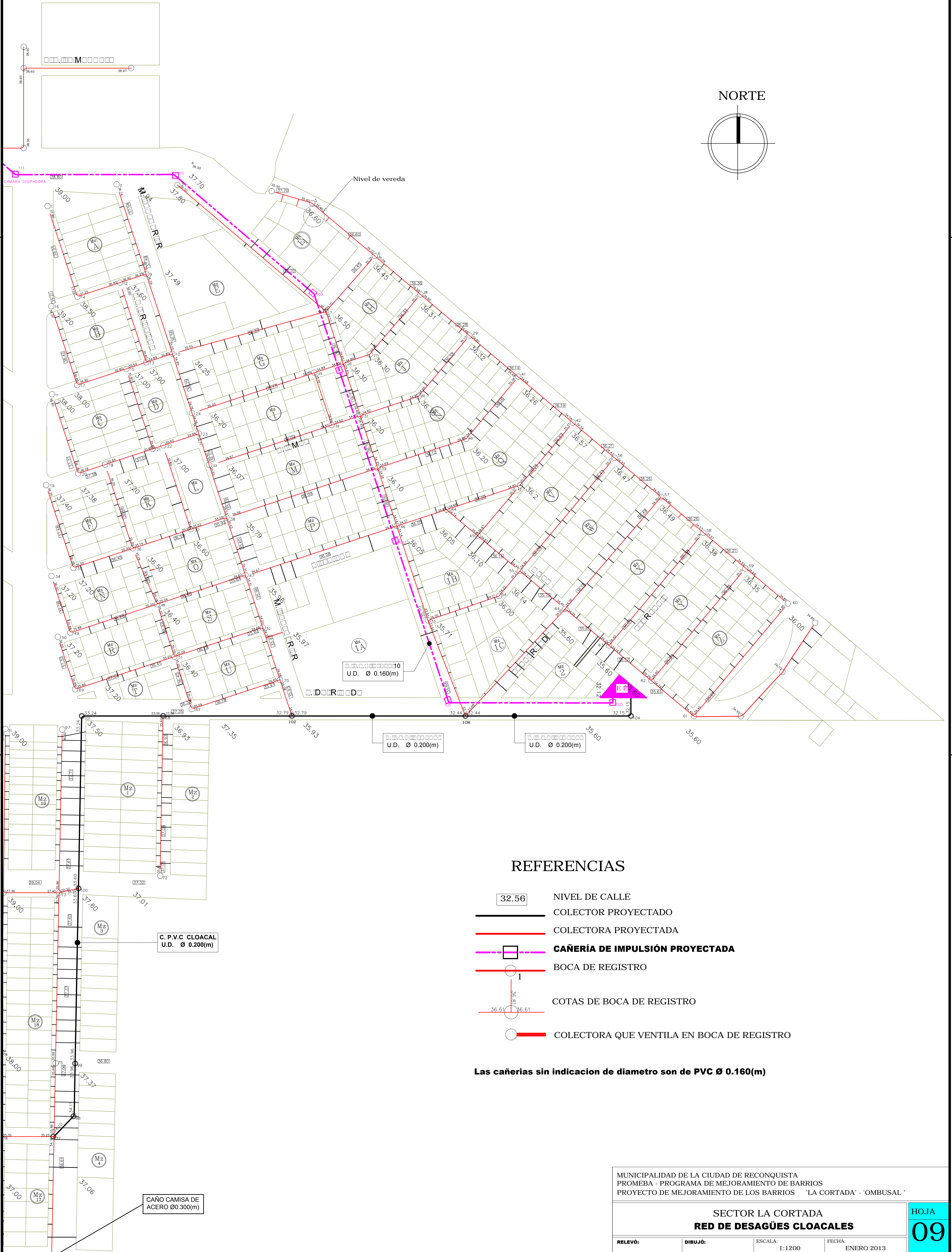
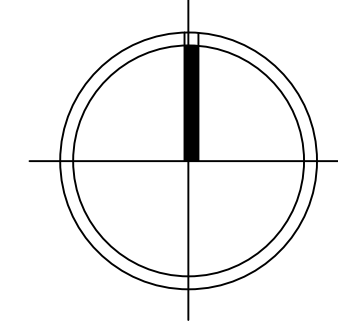

### REFERENCIAS

- 32.56 NIVEL DE CALLE
- COLECTOR PROYECTADO
- COLECTORA PROYECTADA
- CAÑERÍA DE IMPULSIÓN PROYECTADA
- BOCA DE REGISTRO
- COTAS DE BOCA DE REGISTRO
- COLECTORA QUE VENTILA EN BOCA DE REGISTRO

Las cañerías sin indicación de diametro son de PVC Ø 0.160(m)

MUNICIPALIDAD DE LA CIUDAD DE RECONQUISTA  
PROMEBA - PROGRAMA DE MEJORAMIENTO DE BARRIOS  
PROYECTO DE MEJORAMIENTO DE LOS BARRIOS 'LA CORTADA' - 'OMBUSAL'

### SECTOR LA CORTADA RED DE DESAGÜES CLOCALES

RELEVO:      DIBUJO:      ESCALA: 1:1200      FECHA: ENERO 2013



## REFERENCIAS

- 32.26 NIVEL DE CALLE
- COLECTOR PROYECTADO
- COLECTORA PROYECTADA
- CAÑERÍA DE IMPULSIÓN PROYECTADA
- BOCA DE REGISTRO
- NIVEL CAÑERÍA DE IMPULSIÓN
- 37.70

Las cañerías sin indicación de diametro son de PVC Ø 0.160(m)

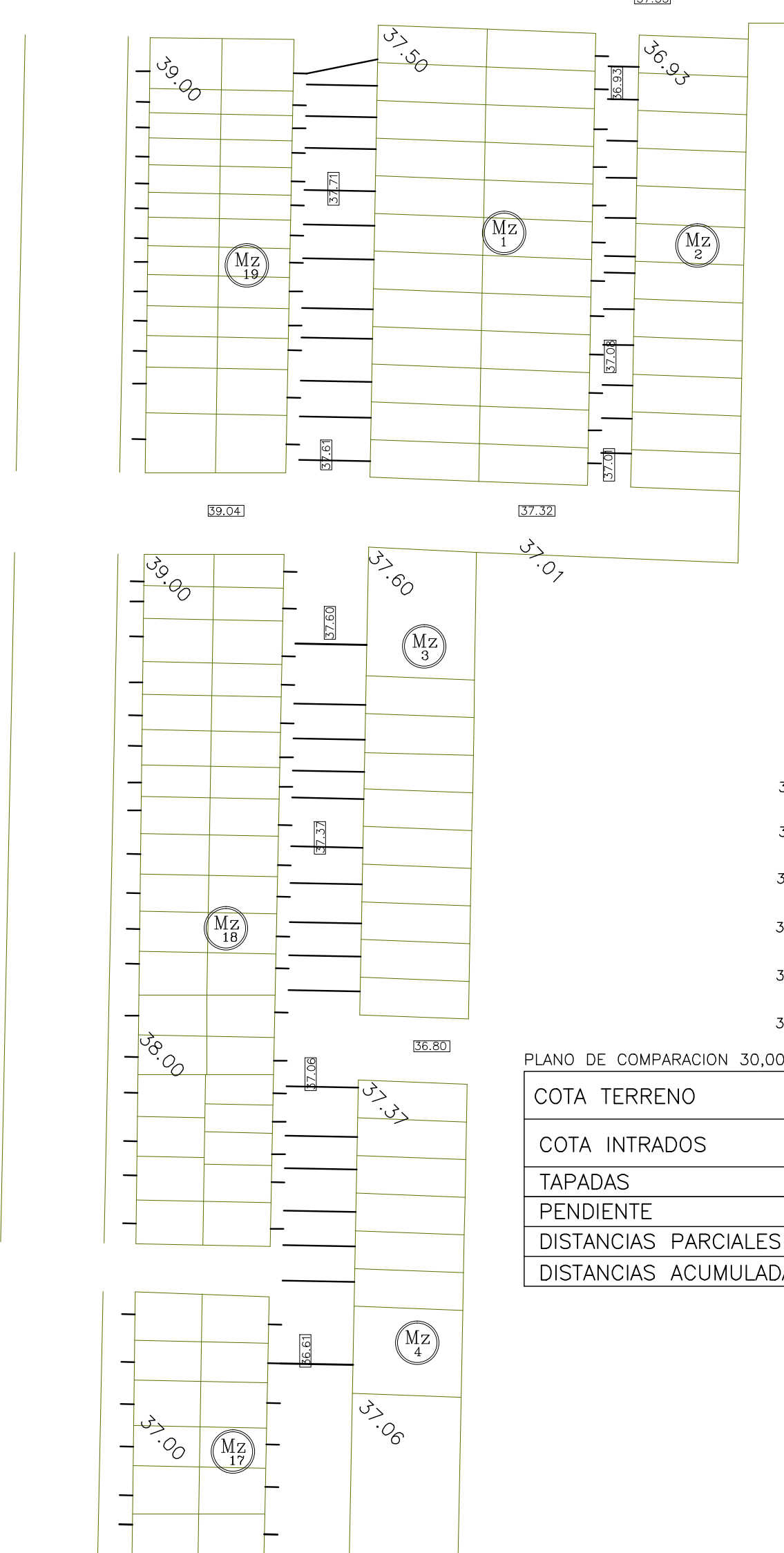
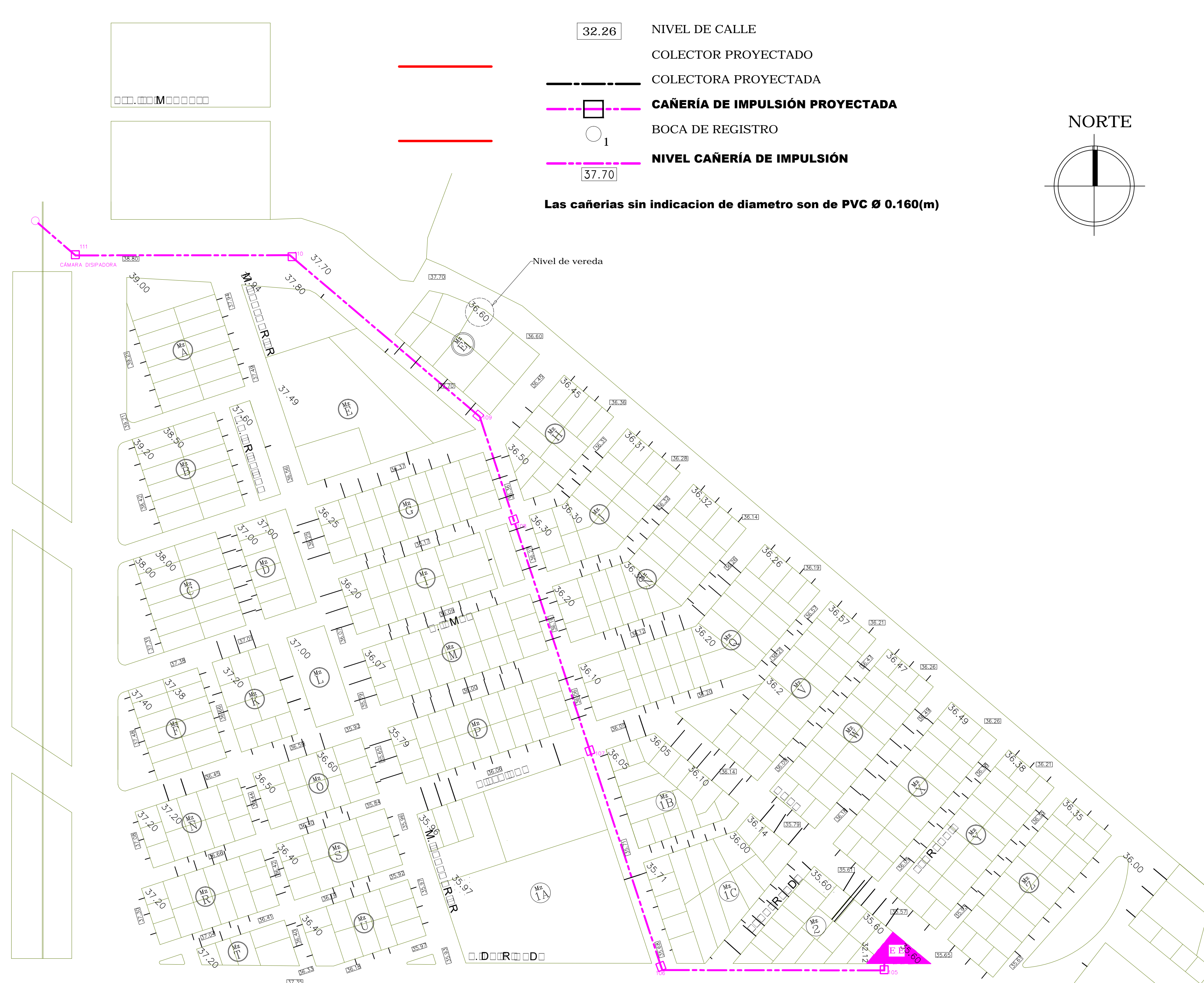
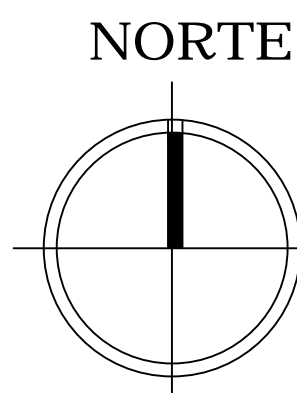

## ALTIMETRÍA

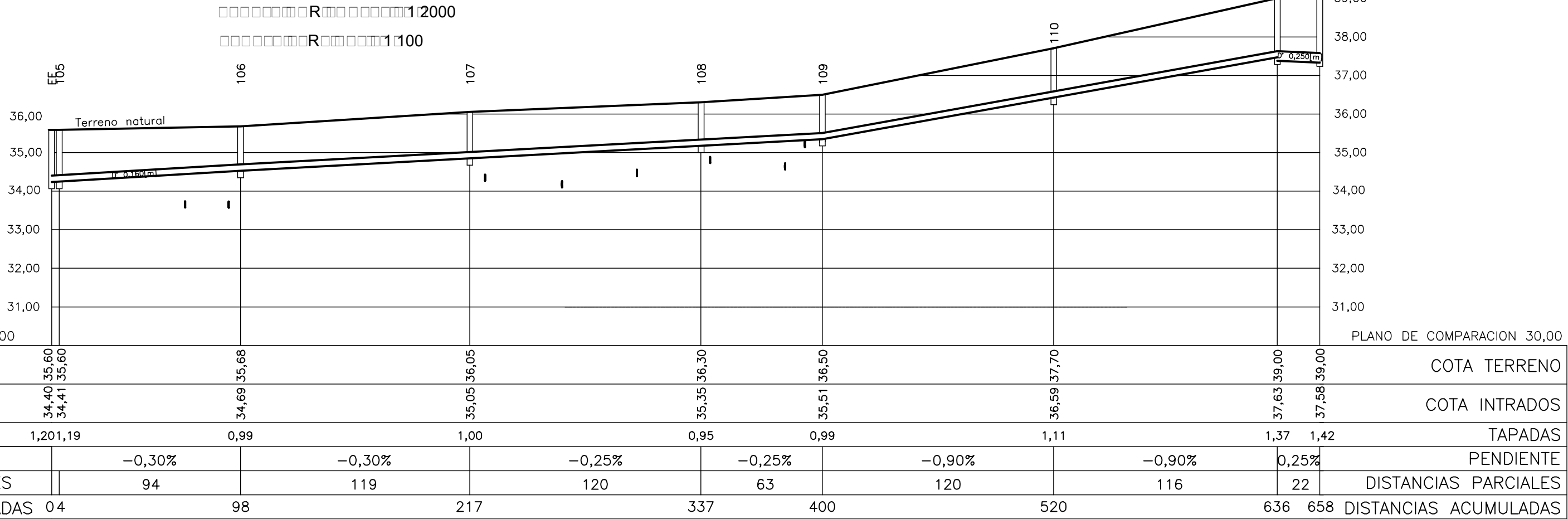

MUNICIPALIDAD DE LA CIUDAD DE RECONQUISTA  
 PROMEBA - PROGRAMA DE MEJORAMIENTO DE BARRIOS  
 PROYECTO DE MEJORAMIENTO DE LOS BARRIOS 'LA CORTADA' - 'OMBUSAL'

SECTOR LA CORTADA  
 IMPULSION

HOJA  
**29**

RELEVÓ: DIBUJÓ: ESCALA: 1:1200 FECHA: ENERO 2013



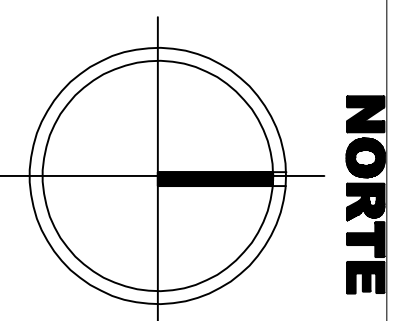

MANZANAS: E1, H; NO POSEEN MENSURA, POR LO QUE DICHA DIVISION ES TOMADA A MANERA ORGANIZATIVA PARA TRABAJO EN CAMPO.



NORTE

## REFERENCIAS

-  SECTOR 1
-  MANZANA

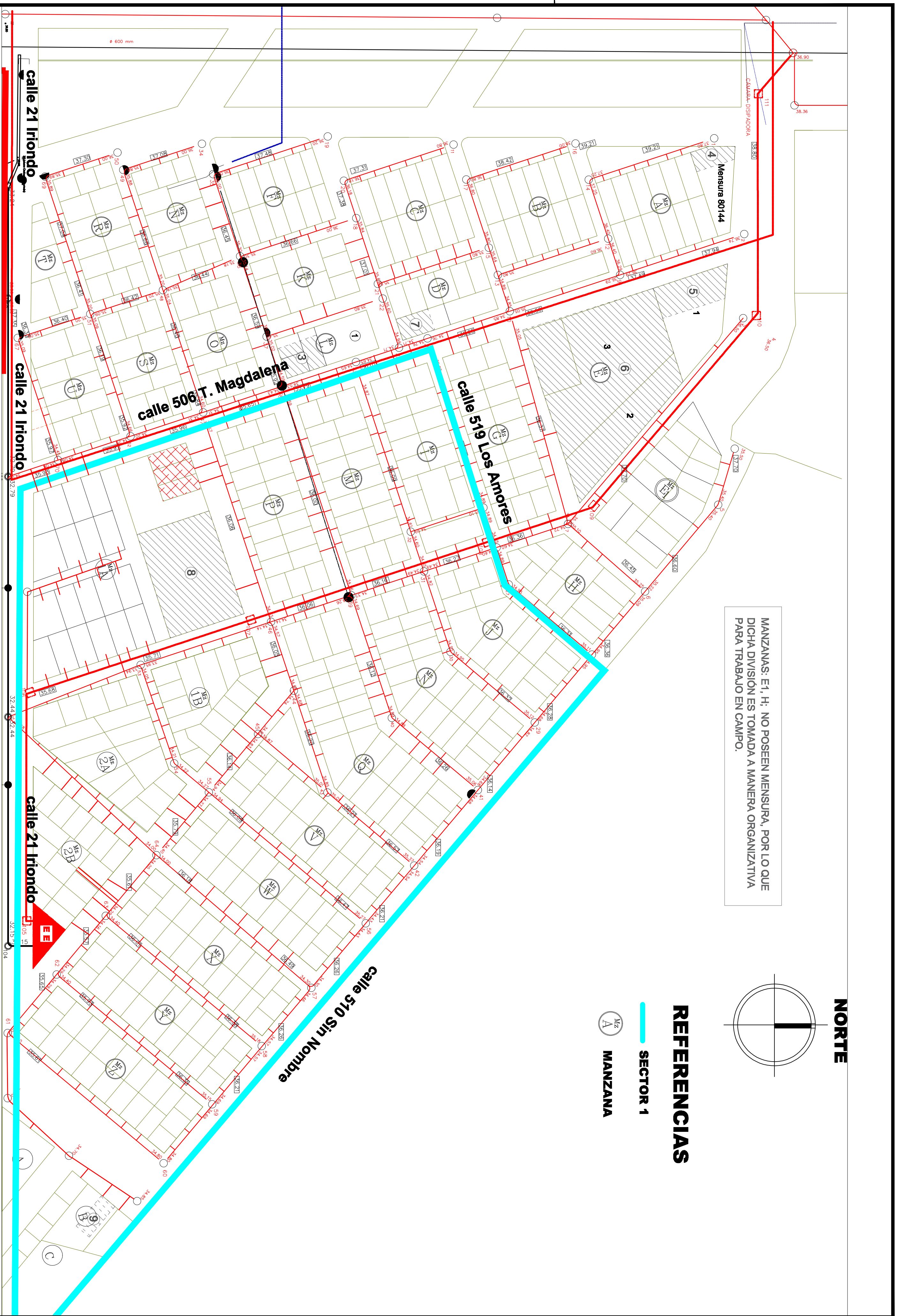

MUNICIPALIDAD DE LA CIUDAD DE RECONQUISTA  
PROMEBA - PROGRAMA DE MEJORAMIENTO DE BARRIOS  
PROYECTO DE MEJORAMIENTO DE LOS BARRIOS 'LA CORTADA'

SECTOR LA CORTADA  
PLANTA PLANIMETRICA Y  
ESCURRIMIENTO PLUVIAL

RELEVÓ: DIBUJÓ: ESCALA: 1:1200 FECHA: MAYO 2021

HOJA  
**02**

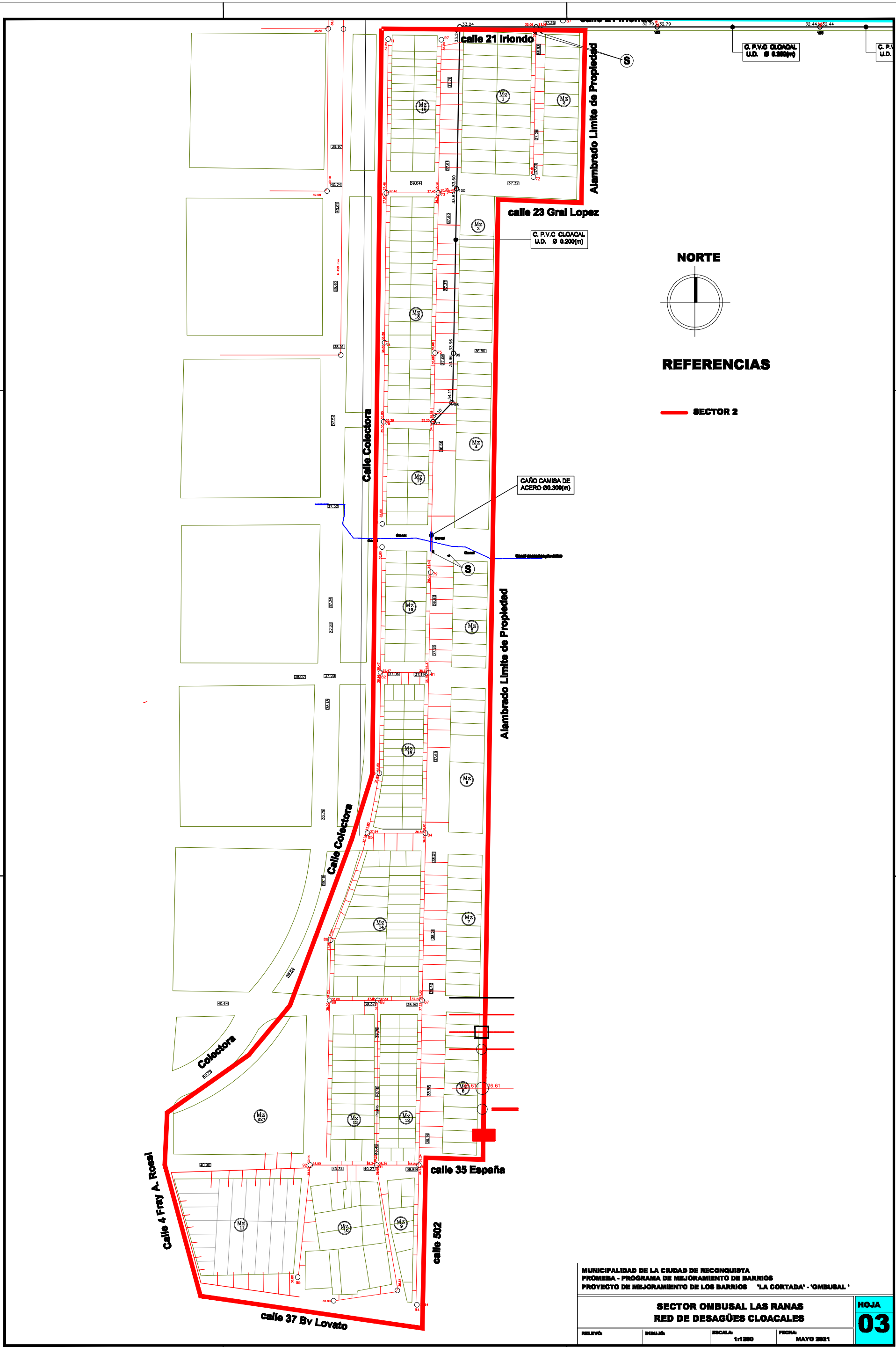

**REFERENCIAS**

— SECTOR 2

MUNICIPALIDAD DE LA CIUDAD DE RECONQUISTA  
 PRIMERA - PROGRAMA DE MEJORAMIENTO DE BARRIOS  
 PROYECTO DE MEJORAMIENTO DE LOS BARRIOS 'LA CORTADA' - 'OMBUSAL'

**SECTOR OMBUSAL LAS RANAS  
 RED DE DESAGÜES CLOCALES**

HOJA  
**03**

RELEVÓ:	DIBUJÓ:	ESCALA:	FECHA:
		1:1200	MAYO 2021

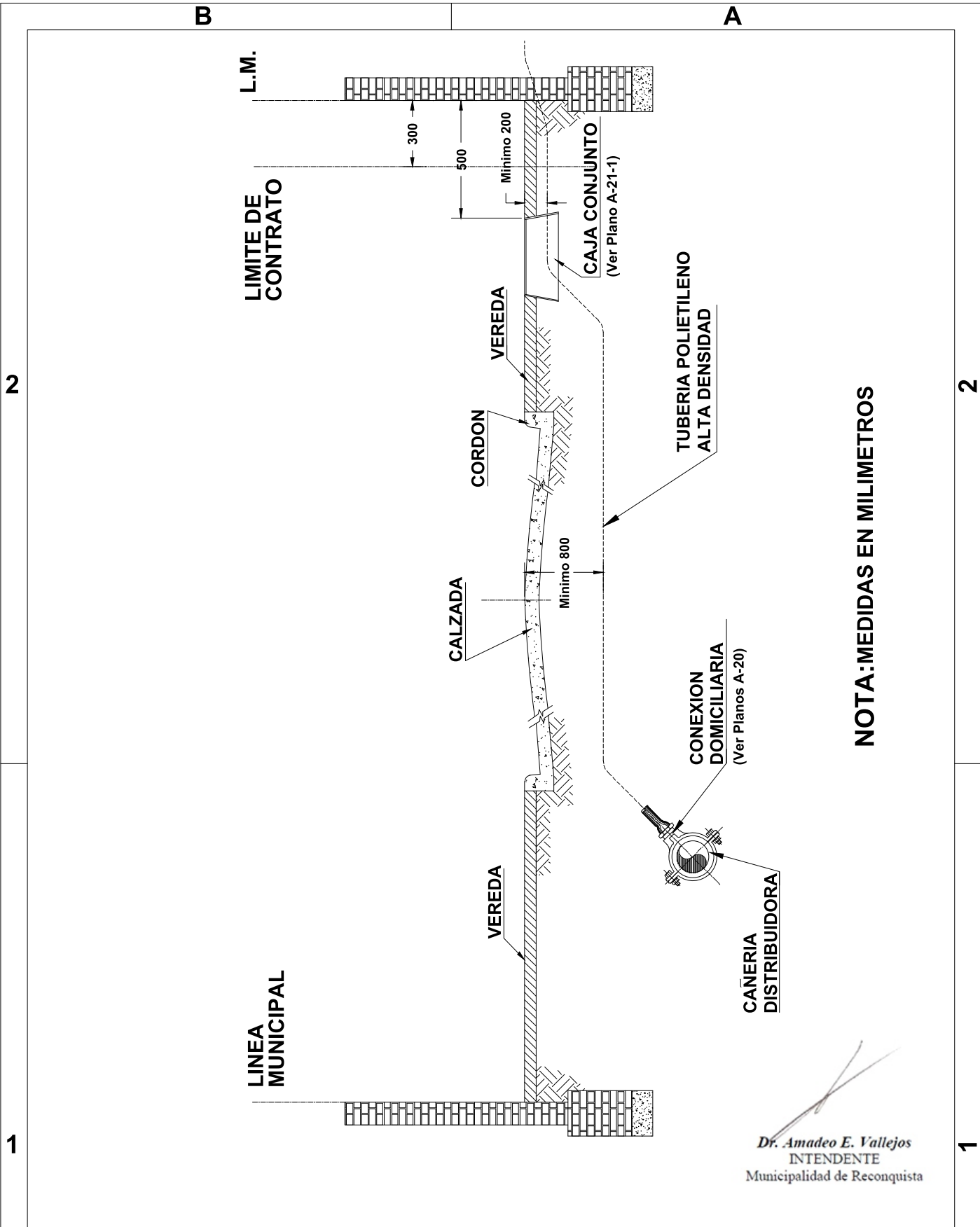

**NOTA: MEDIDAS EN MILIMETROS**

*Dr. Amadeo E. Vallejos*  
 INTENDENTE  
 Municipalidad de Reconquista

<b>BARRIO LA CORTADA</b> <b>BARRIO OMBUSAL</b>		Fecha:
<b>P R O . M E . B A .</b> <b>MUNICIPALIDAD DE RECONQUISTA - Pcia. Santa Fe</b>		<b>Plano N°</b>



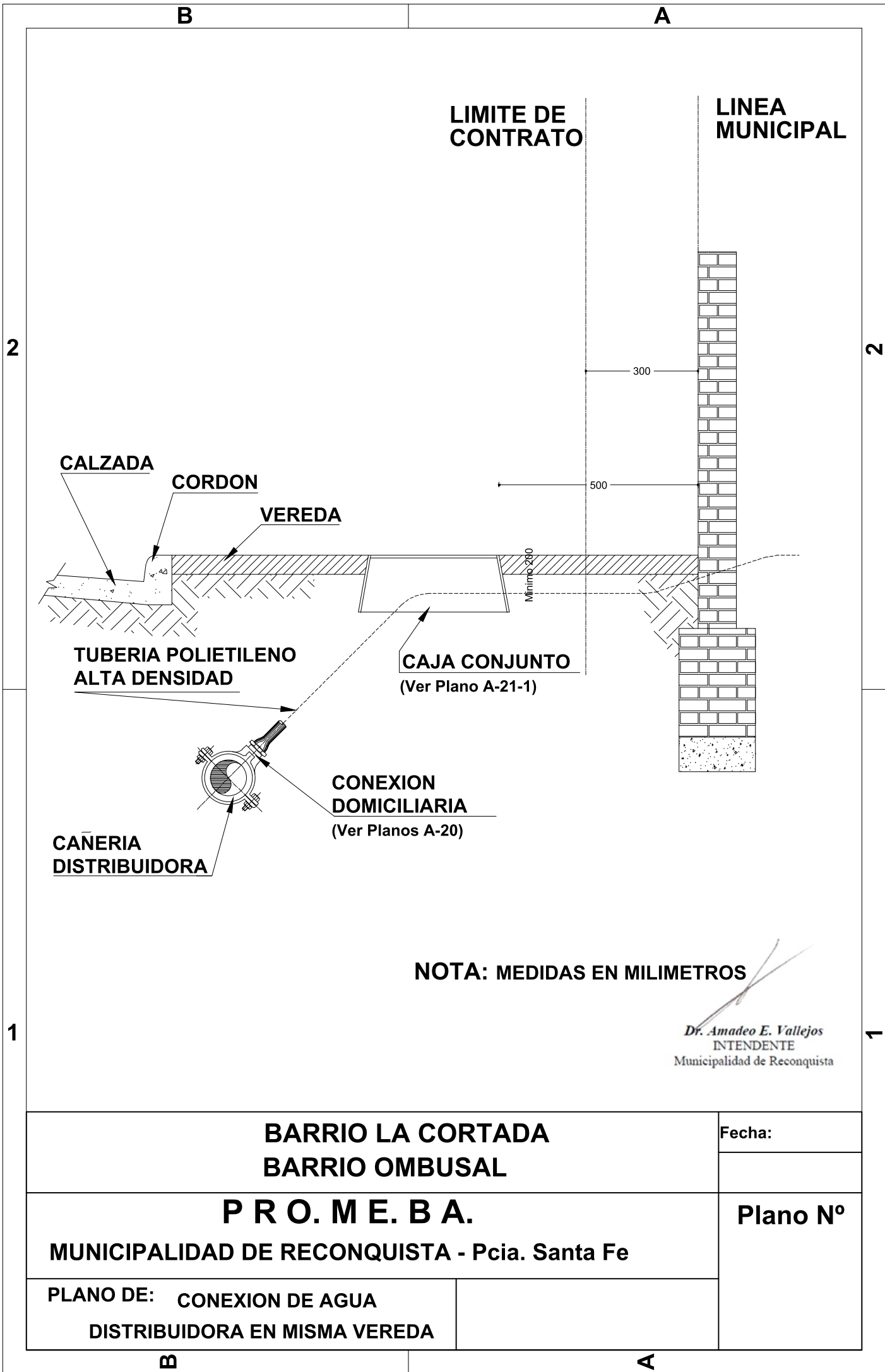

**NOTA: MEDIDAS EN MILIMETROS**

*Dr. Amadeo E. Vallejos*  
 INTENDENTE  
 Municipalidad de Reconquista

<b>BARRIO LA CORTADA BARRIO OMBUSAL</b>		Fecha:
<b>P R O . M E . B A .</b>		Plano N°
<b>MUNICIPALIDAD DE RECONQUISTA - Pcia. Santa Fe</b>		
PLANO DE: CONEXION DE AGUA DISTRIBUIDORA EN MISMA VEREDA		

B

A

2

1

2

1

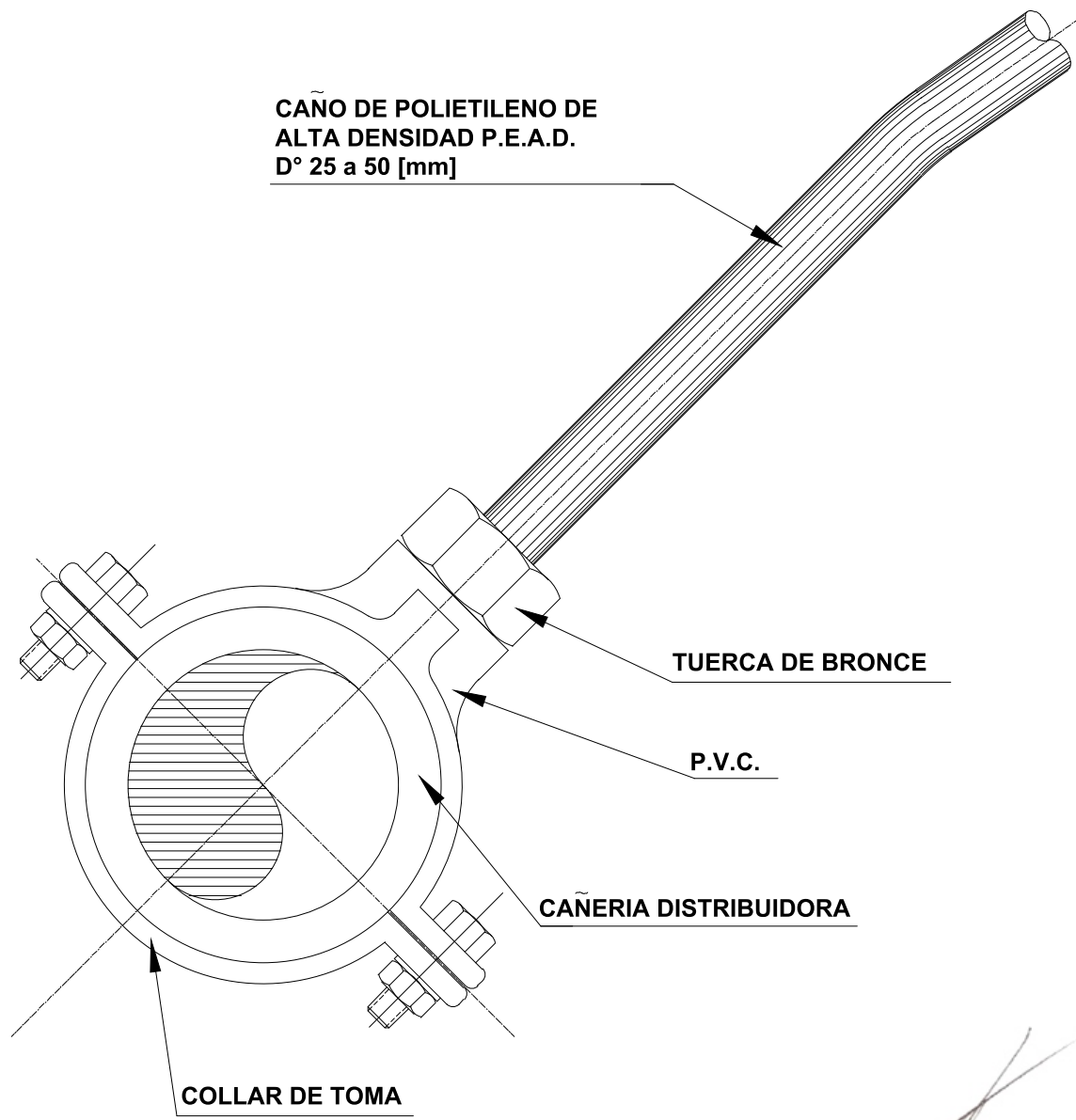

CAÑO DE POLIETILENO DE  
ALTA DENSIDAD P.E.A.D.  
D° 25 a 50 [mm]

TUERCA DE BRONCE

P.V.C.

CAÑERIA DISTRIBUIDORA

COLLAR DE TOMA

*Dr. Amadeo E. Vallejos*  
INTENDENTE  
Municipalidad de Reconquista

<b>BARRIO LA CORTADA BARRIO OMBUSAL</b>		Fecha:
<b>P R O . M E . B A .</b> MUNICIPALIDAD DE RECONQUISTA - Pcia. Santa Fe		Plano N°
PLANO DE: CONEXIONES DOMICILIARIAS		

B

A



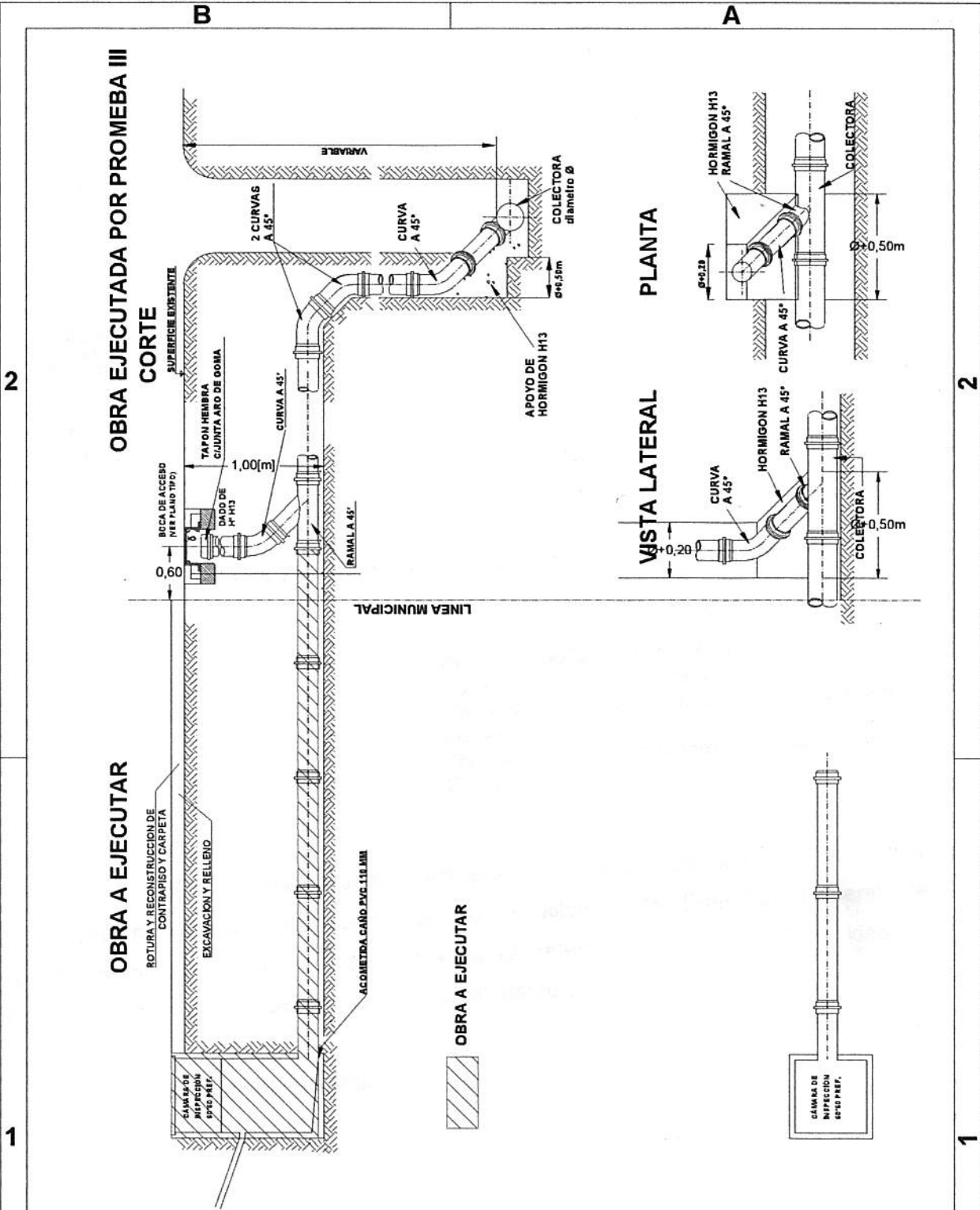

**OBRA EJECUTADA POR PROMEBA III**

**CORTE**

**OBRA A EJECUTAR**

ROTURA Y RECONSTRUCCIÓN DE CONTRAPISO Y CARPETA

EXCAVACION Y RELLENIO

**OBRA A EJECUTAR**

**PLANTA**

**VISTA LATERAL**

**BARRIO LA CORTADA  
BARRIO OMBUSAL**

**P R O . M E . B . A .**

**MUNICIPALIDAD DE RECONQUISTA - Pcia. Santa Fe**

**PLANO DE: CONEXION DE CLOACA  
DISTRIBUIDORA EN VEREDA OPUESTA**

Fecha:

Plano N°

# CONEXION DOMICILIARIA CORTA TIPO 1 < 5 mt de LM

CORTE

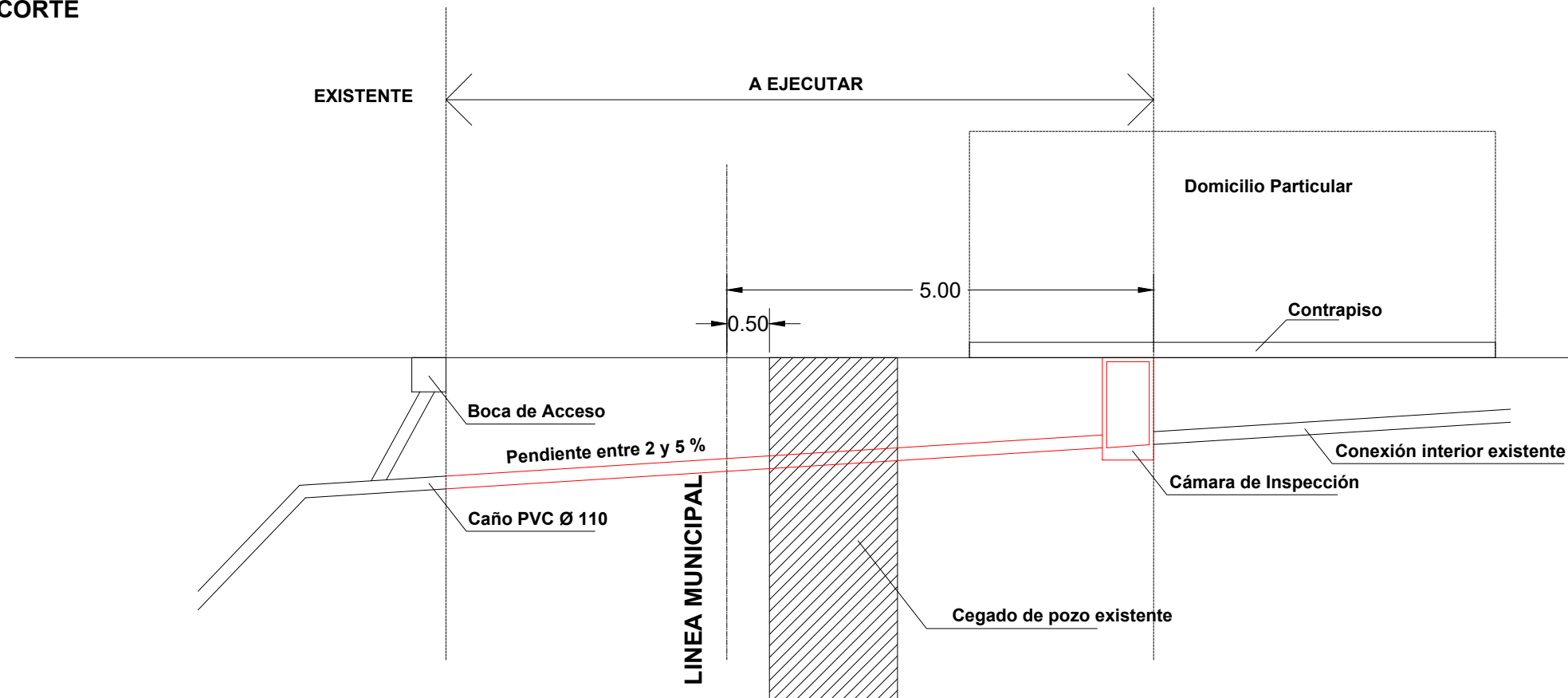

PLANTA

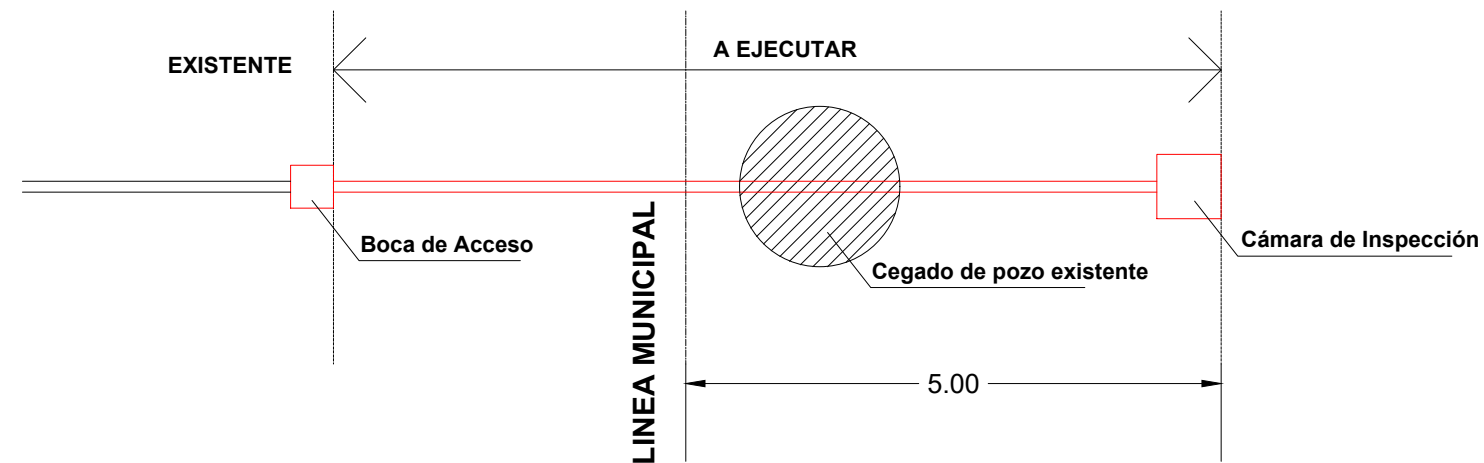

## P R O. M E. B A.

MUNICIPALIDAD DE RECONQUISTA - Pcia. Santa Fe

Fecha: Ago 2020

BARRIO LA CORTADA

PLANO: CONEXION DOMICILIARIA CORTA TIPO 1 < 5 mt de LM

Plano N° 1



# CONEXIÓN DOMICILIARIA LARGA TIPO 1 > 5 mt < 20 mt

CORTE

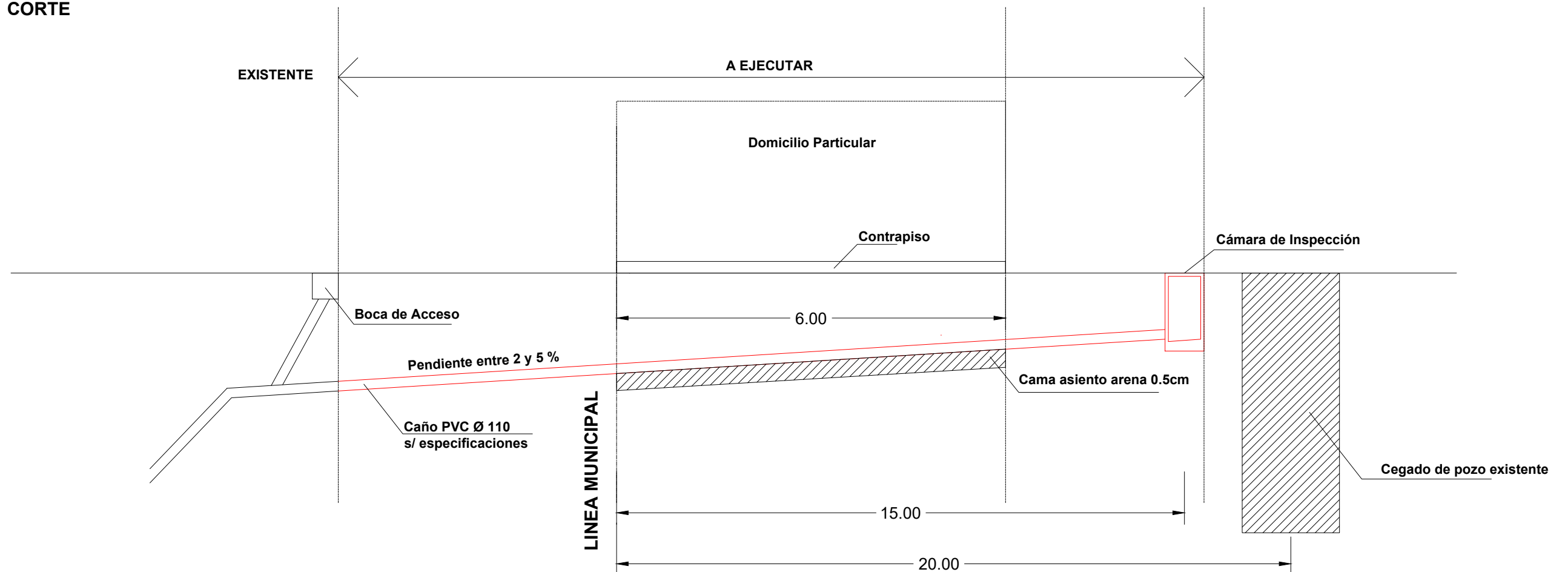

PLANTA

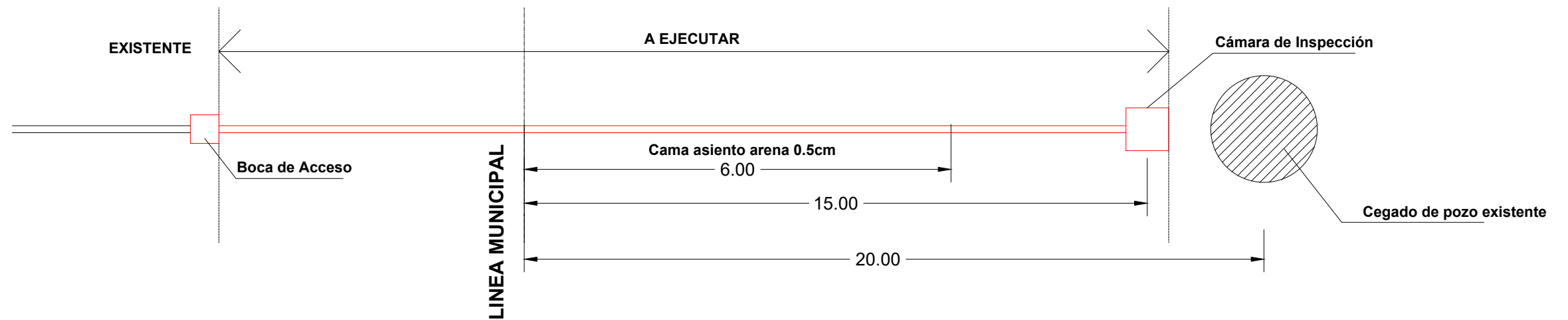

## P R O. M E. B A.

MUNICIPALIDAD DE RECONQUISTA - Pcia. Santa Fe

Fecha: Ago 2020

**BARRIO LA CORTADA**

**PLANO: CONEXIÓN DOMICILIARIA LARGA TIPO 1 > 5 mt < 20 mt**

**Plano N° 2**